

# Fliesenmaß für Standard Duschen

Bearbeiter:   
Kunde:

01.06.2023

Artikelnr. links   
Produkt: #NV  
Serie: #NV

900 mm

Artikelnr. rechts   
Produkt: Runddusche mit Drehtür 3-tlg., R550, Anschlag  
Serie: #NV

900 mm

## Skizze

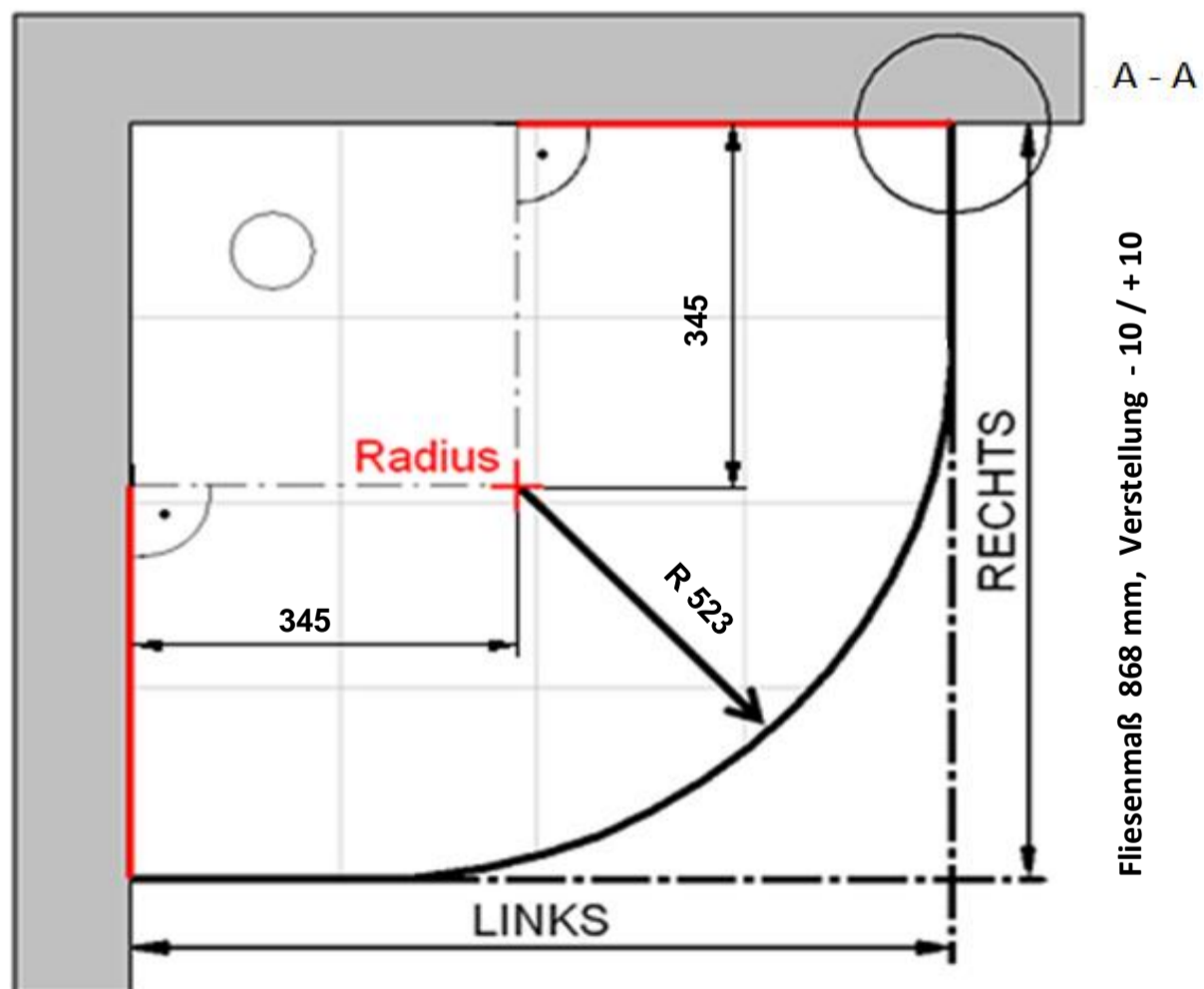
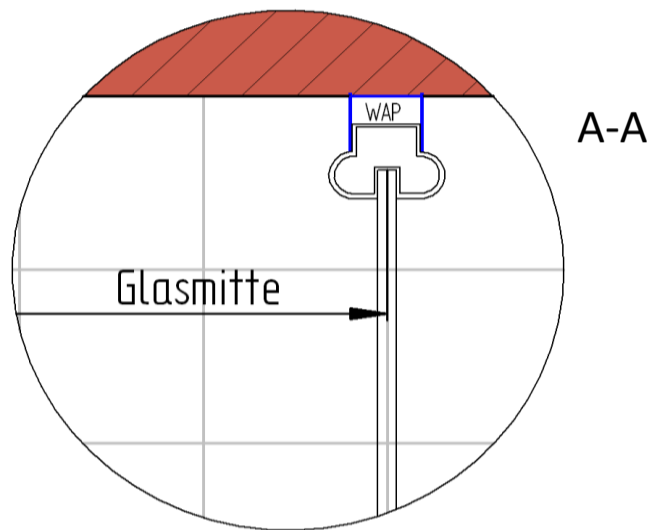

Fliesenmaß 868 mm, Verstellung - 10 / + 10

Bemerkung: \_\_\_\_\_  
\_\_\_\_\_  
\_\_\_\_\_  
\_\_\_\_\_

# Außenkante Profil für Standard Duschen

01.06.2023

Kunde:

Artikelnr. links **0** 900 mm  
Produkt: #NV  
Serie: #NV

Artikelnr. rechts **0883017** 900 mm  
Produkt: Runddusche mit Drehtür 3-tlg., R550, Anschlag rechts  
Serie: #NV

## Skizze

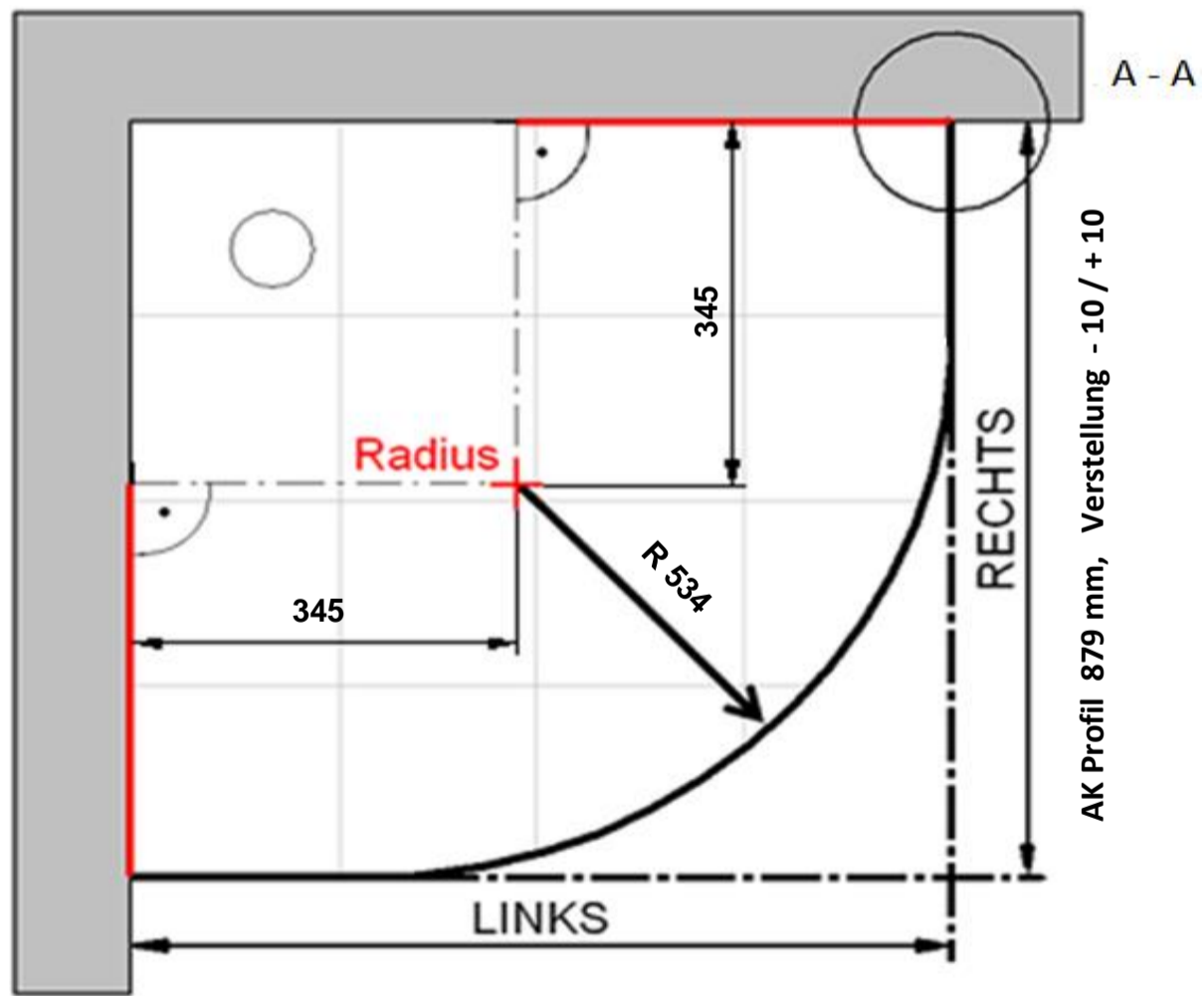
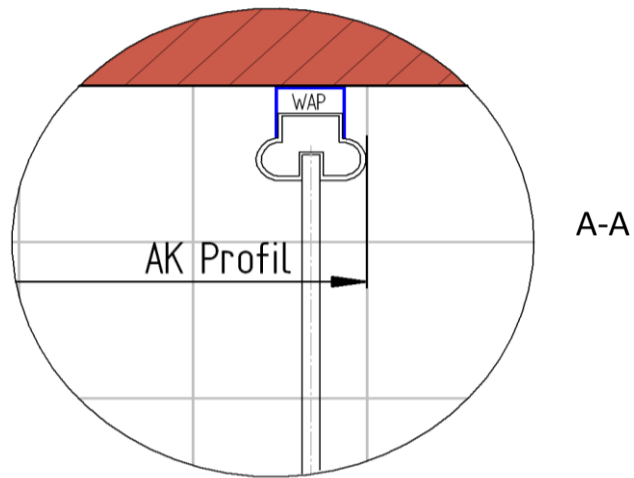

AK Profil 879 mm, Verstellung - 10 / + 10

Bemerkung:

---

---

---

---

# Innenkante Profil für Standard Duschen

01.06.2023

Kunde:

Artikelnr. links 900 mm  
Produkt: #NV  
Serie: #NV

Artikelnr. rechts **0883017** 900 mm  
Produkt: Runddusche mit Drehtür 3-tlg., R550, Anst  
Serie: #NV

## Skizze

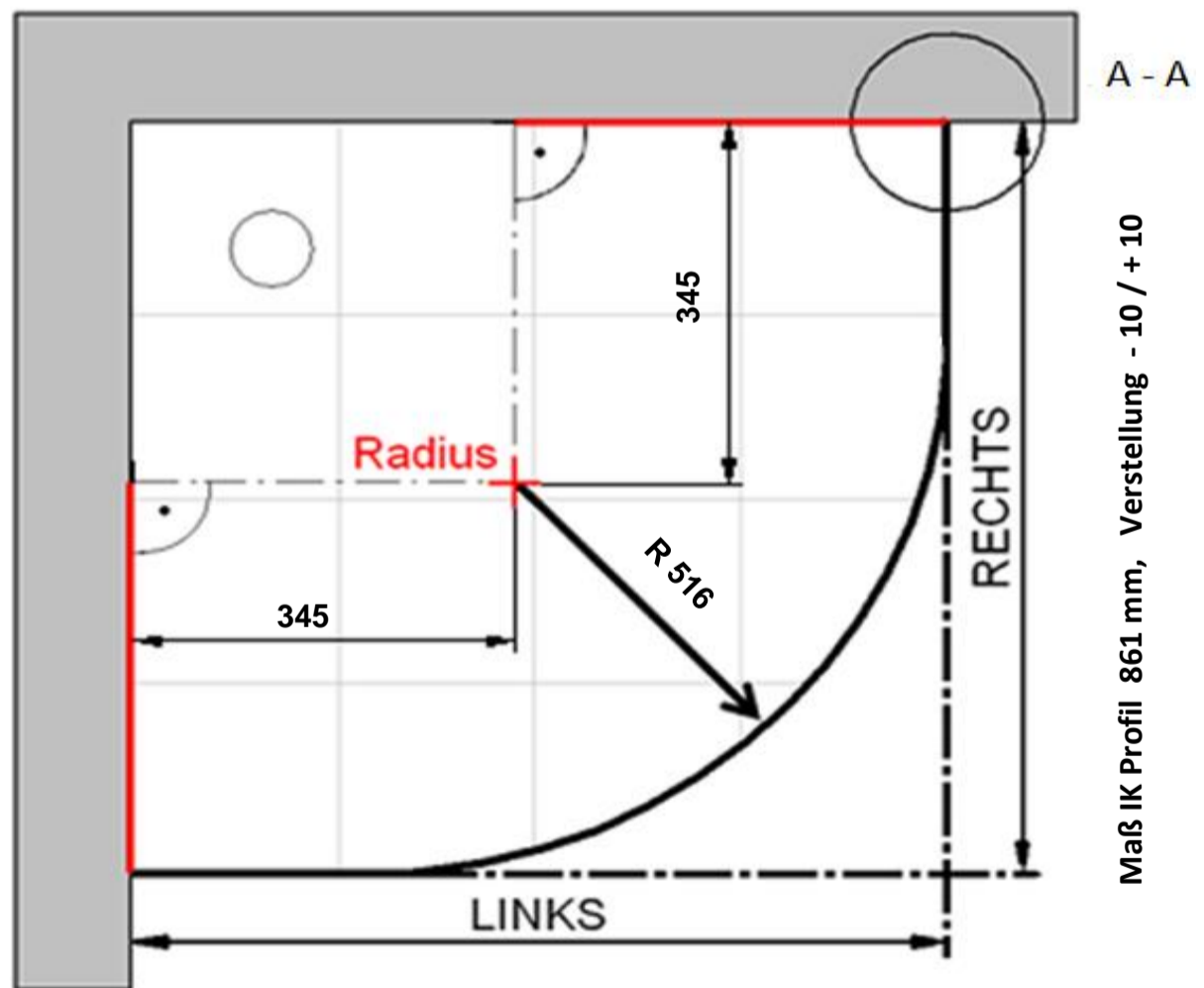
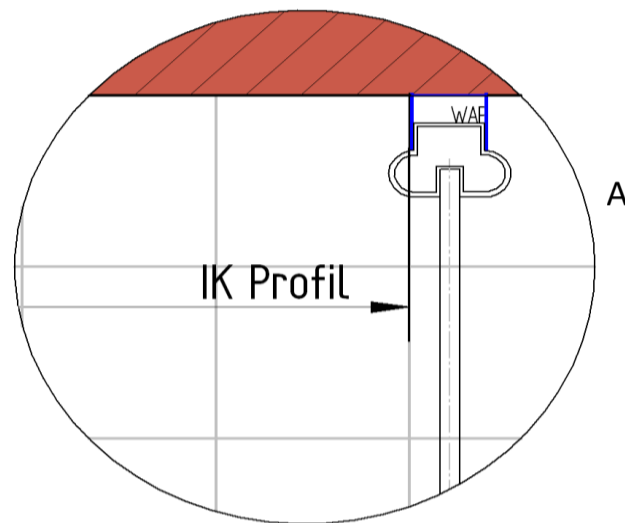

Maß IK Profil 861 mm, Verstellung - 10 / + 10

Bemerkung:

---

---

---

---

---

# Außenkante Duschbecken für Standard Duschen

01.06.2023

Kunde:

Artikelnr. links 900 mm  
Produkt: #NV  
Serie: #NV

Artikelnr. rechts 0883017 900 mm  
Produkt: Runddusche mit Drehtür 3-tlg., R550, Anst  
Serie: #NV

## Skizze

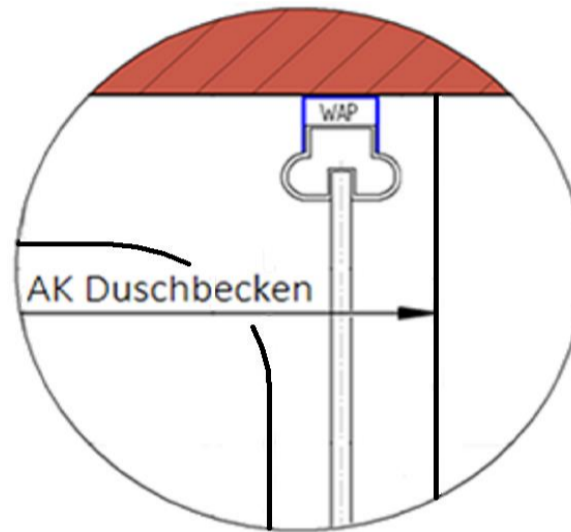

A-A

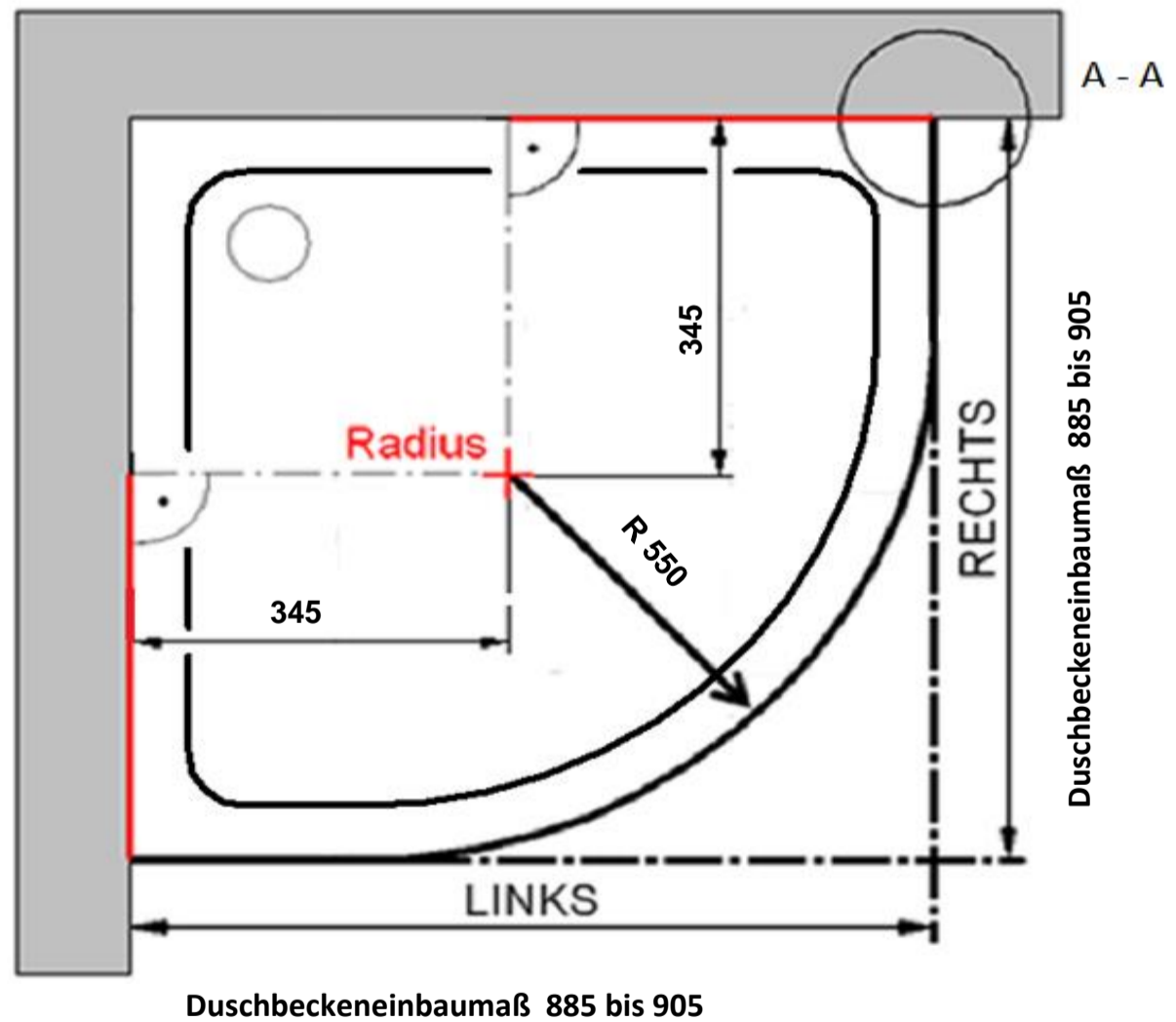

Bemerkung: \_\_\_\_\_  
\_\_\_\_\_  
\_\_\_\_\_  
\_\_\_\_\_