

# E.Zoll Badmöbel

Made in  
Germany



Simply®

2014 -1

Zerlegte Badmöbel

# Made in Germany



E.Zoll Badmöbel produziert aus Überzeugung in Sigmaringen - im Herzen Süddeutschlands.  
Täglich verlassen bis zu 4000 Möbel das Werk.

Die Simply-Badmöbel erhalten Sie zu günstigen Selbstaufbau-Preisen und mit einfach verständlichen  
Aufbauanleitungen.

Auf unserer Internetseite finden Sie viele Modelle zur Ansicht. Viel Spaß mit Ihrem E.Zoll-Badmöbel!



## Programm

### ■ Exclusive-Line

Lana	Seite 4
Luino	Seite 6
Nino	Seite 7
Nizza Exklusiv	Seite 7
Rialto	Seite 5

### ■ Badblöcke

Arona	Seite 11
Athos	Seite 13
City	Seite 12
Fresh	Seite 10
Nena	Seite 12
Nizza	Seite 11
Texas	Seite 10
Torino	Seite 13
Varino	Seite 10

### ■ Waschplätze

Bingo	Seite 15
Innsbruck 86/105	Seite 16
Palma	Seite 16
Prato	Seite 16

### ■ Badmöbelsets

Abdeckplatten	Seite 26
Antra	Seite 20
Arktik	Seite 23
Basic Line	Seite 26
Canberra	Seite 25
Elan	Seite 22
Fresh	Seite 21
Georgia	Seite 20
Mendo	Seite 19
Nena	Seite 22
Peggy	Seite 23
Samui	Seite 24
Savona	Seite 24
Siphonabdeckung	Seite 26
Texas	Seite 21

### ■ Spiegelschränke

Arktik	Seite 28
Bingo	Seite 29
Brindisi	Seite 29
Chelsea	Seite 28
Como	Seite 29
Dublin	Seite 28
Lugano	Seite 29
Luna	Seite 29
Melbourne	Seite 28
Ohio	Seite 29
Peggy	Seite 28
Riva	Seite 28
Rondo	Seite 29
Samui	Seite 28
Vermont	Seite 28



**Und wer wir sind, erfahren Sie hier.**  
QR-Code einfach mit Ihrem Smartphone scannen und Firmenvideo ansehen!  
Oder unter [www.zoll-net.de](http://www.zoll-net.de).

**Hinweis:**  
Die in dieser Broschüre verwendete Bezeichnung „Dekor“ beschreibt die Oberfläche von Möbelstücken, die mit einer Kunststoffolie überzogen sind.  
**Dekor = Nachbildung einer Holzart oder einer Farbe mittels einer bedruckten Kunststoffolie.**

# Lana



**Waschbeckenunterbau**  
inkl. Mineralgussbecken  
(h) 500 x (b) 800 x (t) 500 mm  
Art.-Nr. 10227  
EAN 4027275102273



**Seitenhochschrank**  
(h) 1620 x (b) 352 x (t) 320 mm  
Art.-Nr. 10228  
EAN 4027275102280



**SPS 80**  
3 Spiegeltüren,  
6 Glasfachböden



**Spiegelschrank Vermont**  
(h) 704 x (b) 800 x (t) 170 mm  
2x10 Watt Halogenstrahler,  
Trafo mit Schalter-/  
Steckdosenkombination

Art.-Nr. 10221  
EAN 4027275102211

**Korpus:** Spanplatte 16 mm  
Eiche-Sägerau-Nachbildung

**Front:** Spanplatte 16 mm  
Eiche-Sägerau-Nachbildung

**Griffe:** Metall, verchromt

**Extras**  
- Softclose  
- Türdämpfer  
- Glasfachböden

Waschplatz **Lana** Eiche Sägerau



**Soft Close**  
»»»»!

**Außenkorpus MDF**

**Fronten MDF**

**Aqua Protection**

Unterschrank erhältlich

Mit Kosmetikeinsatz!



Waschbeckenunterbau mit zwei Schubkästen

**SPS 80**  
3 Spiegeltüren,  
6 Glasfachböden

2x10 Watt Halogenstrahler,  
Trafo mit Schalter-/  
Steckdosenkombination  
(h) 704 x (b) 800 x (t) 170 mm

*weiß* Art. Nr.  
EAN: 40 27275 | **10601** | 1

*anthrazit* Art. Nr.  
EAN: 40 27275 | **10211** | 2

*Eiche sägerau -Nb.* Art. Nr.  
EAN: 40 27275 | **10221** | 1

\*Rialto Anthrazit  
Korpus und Front aus  
MDF foliert

\*Rialto Weiss  
Korpus und Front aus  
MDF foliert

\*Rialto Eiche sägerau-  
Nachbildung  
Korpus und Front aus  
Spanplatte

Griffe:  
Metall, verchromt



**WBU**

inkl. Mineralgussbecken,  
Kosmetikeinsatz

(h) 500 x (b) 800 x (t) 500 mm

*weiß* Art. Nr.  
EAN: 40 27275 | **10200** | 6

*anthrazit* Art. Nr.  
EAN: 40 27275 | **10210** | 5

*Eiche sägerau -Nb.* Art. Nr.  
EAN: 40 27275 | **10220** | 4

**Unter-  
schrank**

1 Tür mit Türdämpfer,  
1 Schubkasten,  
1 Glasfachboden

(h) 752 x (b) 352 x (t) 320 mm

*weiß* Art. Nr.  
EAN: 40 27275 | **10152** | 8

*anthrazit* Art. Nr.  
EAN: 40 27275 | **10252** | 5

*Eiche sägerau -Nb.* Art. Nr.  
EAN: 40 27275 | **10223** | 5

**Midi-  
schrank**

2 Türen mit Türdämpfer,  
1 Schubkasten, 2 Glas-  
fachböden

(h) 1313 x (b) 352 x (t) 320 mm

*weiß* Art. Nr.  
EAN: 40 27275 | **60150** | 9

*anthrazit* Art. Nr.  
EAN: 40 27275 | **10250** | 1

*Eiche sägerau -Nb.* Art. Nr.  
EAN: 40 27275 | **10224** | 2

**Midi-  
schrank  
breit**

2 Türen mit Türdämpfer,  
2 Schubkästen, 2 Glasfachböden

(h) 1313 x (b) 602 x (t) 320 mm

*weiß* Art. Nr.  
EAN: 40 27275 | **10065** | 1

*anthrazit* Art. Nr.  
EAN: 40 27275 | **10265** | 5

*Eiche sägerau -Nb.* Art. Nr.  
EAN: 40 27275 | **10225** | 9



**Soft Close**  
»»»»!

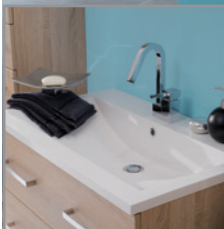



Waschplatz **Luino 80** weiß mit Midischrank breit und Unterschrank





 Farben: Weiß, Aubergine, Valentino  
 Korpus: MDF hochglanz foliert  
 Front: MDF hochglanz foliert  
 Griffe: Metall, verchromt



**Luino 80** valentino

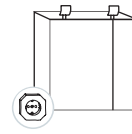

**Luino 60** aubergine



**Spiegelschrank Vermont-60**  
 2 Spiegeltüren, 4 Glasfachböden,  
 2x10 Watt Halogenstrahler, Trafo mit  
 Schalter-/Steckdosenkombination  
 (h) 704 x (b) 600 x (t) 170 mm

weiß Art. Nr.  
 EAN: 40 27275 | **10602** | 8

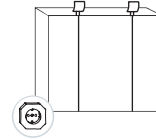

**Spiegelschrank Vermont-80**  
 3 Spiegeltüren, 6 Glasfachböden,  
 2x10 Watt Halogenstrahler, Trafo mit  
 Schalter-/Steckdosenkombination  
 (h) 704 x (b) 800 x (t) 170 mm

weiß Art. Nr.  
 EAN: 40 27275 | **10601** | 1

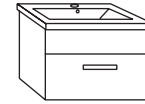

**Waschtischunterschrank**  
 1 Schubkasten mit SOFTCLOSE,  
 inklusive Mineralgussbecken

**WBU-60**  
 (h) 500 x (b) 600 x (t) 500 mm

weiß Art. Nr.  
 EAN: 40 27275 | **10941** | 8

aubergine  
 EAN: 40 27275 | **10942** | 5

valentino  
 EAN: 40 27275 | **10943** | 2



**WBU-80**  
 (h) 500 x (b) 800 x (t) 500 mm

weiß Art. Nr.  
 EAN: 40 27275 | **10921** | 0

aubergine  
 EAN: 40 27275 | **10982** | 1

valentino  
 EAN: 40 27275 | **10983** | 8

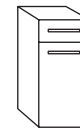

**Unterschrank**  
 1 Tür mit Türdämpfer, 1 Schubkasten,  
 1 Glasfachboden

(h) 752 x (b) 352 x (t) 320 mm

weiß Art. Nr.  
 EAN: 40 27275 | **10152** | 8

aubergine  
 EAN: 40 27275 | **10172** | 6

valentino  
 EAN: 40 27275 | **10182** | 5



**Midischrank breit**  
 2 Türen mit Türdämpfer, 2 Schubkästen,  
 2 Glasfachböden  
 (h) 1313 x (b) 602 x (t) 320 mm

weiß Art. Nr.  
 EAN: 40 27275 | **10065** | 1

aubergine  
 EAN: 40 27275 | **10075** | 0

valentino  
 EAN: 40 27275 | **10085** | 9



**Midischrank**  
 2 Türen mit Türdämpfer, 1 Schub-  
 kasten, 2 Glasfachböden  
 (h) 1313 x (b) 352 x (t) 320 mm

weiß Art. Nr.  
 EAN: 40 27275 | **60150** | 9

aubergine  
 EAN: 40 27275 | **60170** | 7

valentino  
 EAN: 40 27275 | **60180** | 6

# Badmöbel Nino

Inklusive Mineralgussbecken



**SPS 80**  
3 Spiegeltüren,  
6 Glasfachböden

2x10 Watt Halogenstrahler,  
Trafo mit Schalter-/  
Steckdosenkombination  
(h) 704 x (b) 800 x (t) 170 mm

Eiche-Schoko  
Art. Nr.  
EAN: 40 27275 | **50601** | 9

Korpus:  
MDF foliert in  
Eiche-Schoko-  
Relief-Nachbildung

Front:  
MDF foliert in Eiche-Schoko-  
Relief-Nachbildung

Griffe: Metall, verchromt

**WBU-80**

1 Schubkasten mit SOFT-CLOSE, Waschbeckenblende,  
**inklusive Mineralgussbecken**  
(h) 500 x (b) 800 x (t) 500 mm

EAN: 40 27275 | **50921** | 0

**WBU-60**

1 Schubkasten mit SOFT-CLOSE, Waschbeckenblende,  
**inklusive Mineralgussbecken**  
(h) 500 x (b) 600 x (t) 500 mm

Art. Nr.  
EAN: 40 27275 | **50920** | 1

**Midi-schrank**

2 Türen mit Türdämpfer,  
1 Schubkasten, 2 Glasfachböden

(h) 1313 x (b) 352 x (t) 320 mm

Art. Nr.  
EAN: 40 27275 | **50150** | 2

**Unter-schrank**

1 Schubkasten, 1 Tür  
mit Türdämpfer  
und 1 Glasfachboden

(h) 752 x (b) 352 x (t) 320 mm

Art. Nr.  
EAN: 40 27275 | **50152** | 6

**LED-Board**

3 Glasfachböden mit LED-  
Beleuchtung  
(h) 910 x (b) 352 x (t) 200 mm

Art. Nr.  
EAN: 40 27275 | **50154** | 0

# Badmöbelset Nizza Exklusiv

hochglanz



**Nizza SP**  
Spiegelregal

2x10 W Halogenstrahler und  
Schalter-/Steckdosenkombi-  
nation, 1 Glasablage

(h) 720 x (b) 668 x (t) 146 mm

Art. Nr.  
EAN: 40 27275 | **01630** | 3

**HT**  
Hängeschrank

1 Tür und 2 Glasfachböden

(h) 598 x (b) 352 x (t) 180 mm

Art. Nr.  
EAN: 40 27275 | **26506** | 0

**WP**  
Waschplatz

2 Türen, 1 Schubkasten, Wasch-  
beckenblende und Keramik-  
waschbecken  
(h) 820 x (b) 655 x (t) 490 mm  
(inkl. Waschbecken)

Art. Nr.  
EAN: 40 27275 | **26930** | 3

**WTTF**  
Waschtisch-  
unterschrank

2 Türen, Siphonausschnitt  
und Abdeckplatte

(h) 570 x (b) 670 x (t) 333 mm

Art. Nr.  
EAN: 40 27275 | **26501** | 5

**S3SF**  
Seitenhochschrank

2 Türen, 3 Schubkästen,  
2 Fachböden und Abdeck-  
platte

(h) 1914 x (b) 352 x (t) 333 mm

Art. Nr.  
EAN: 40 27275 | **26505** | 3

**SOF**  
Seitenhochschrank

2 Türen, 3 Fachböden  
und Abdeckplatte

(h) 1914 x (b) 352 x (t) 333 mm

Art. Nr.  
EAN: 40 27275 | **26504** | 6

Korpus: MDF in weiß hochglanz

Front: MDF in weiß hochglanz  
mit Rillenprofil

Griffe und Füße:  
Kunststoff, verchromt



**USF**  
Unterschrank

1 Schubkasten, 1  
Tür, 1 Fachboden  
und Abdeckplatte

(h) 826 x (b) 352 x (t) 333 mm

Art. Nr.  
EAN: 40 27275 | **26503** | 9

# Badblöcke

Wahre Raumwunder  
- diese "Alles in Einem" - Komplettmöbel!



Badblock **Varino**

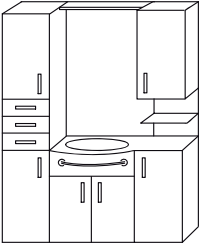

(h) 1792 x (b) 1368 x (t) 311 mm  
Waschbeckentiefe ca. 515 mm

①②③④⑥⑦⑧⑨

**Waschbecken zu Version 1**



Artikel Nr. 85041

▲ Version 1

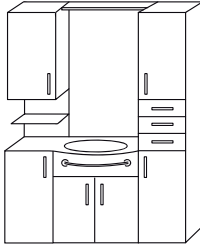

(h) 1792 x (b) 1368 x (t) 311 mm  
Waschbeckentiefe ca. 515 mm

①②③④⑥⑦⑧⑨

**Waschbecken zu Version 2**



Artikel Nr. 85042

▲ Version 2

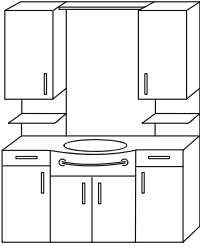

(h) 1792 x (b) 1368 x (t) 311 mm  
Waschbeckentiefe ca. 515 mm

①②③ 2x⑤ 2x⑥ 2x⑦⑨

**Waschbecken zu Version 3**



Artikel Nr. 85038

▲ Version 3



(h) 1792 x (b) 1018 x (t) 311 mm  
Waschbeckentiefe ca. 515 mm

①②③⑤⑥⑦⑨

**Waschbecken zu Version 4**



Artikel Nr. 85041

▲ Version 4



(h) 1792 x (b) 1018 x (t) 311 mm  
Waschbeckentiefe ca. 515 mm

①②③⑤⑥⑦⑨

**Waschbecken zu Version 5**



Artikel Nr. 85042

▲ Version 5

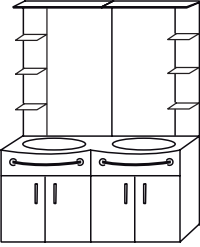

(h) 1792 x (b) 1340 x (t) 311 mm  
Waschbeckentiefe ca. 515 mm

2x①② 2x③ 2x⑨

**Waschbecken zu Version VD**



Artikel Nr. 85071

▲ Version VD



**H-SSS**  
Seitenhochschrank

2 Türen, 2 Glasfachböden,  
3 Schubkästen

(h) 1792 x (b) 350 x (t) 311 mm

▲ Version H-SSS

① **Waschtischunterschrank**  
2 Türen, 1 Blende,  
inkl. Handtuchhalter

② **Mineralgussbecken**

③ **Spiegel groß**

④ **Unterschrank**  
1 Tür, 1 Glasfachboden

⑤ **Unterschrank**  
1 Tür, 1 Glasfachboden,  
1 Schubkasten

⑥ **Spiegelregal klein**

⑦ **Hängeschrank**  
1 Tür, 2 Glasfachböden

⑧ **Seitenhochschrank**  
2 Türen, 2 Glasfachböden,  
3 Schubkästen

⑨ **Beleuchtung**  
2x10 Watt, Trafo mit Schalter-/  
Steckdosenkombination

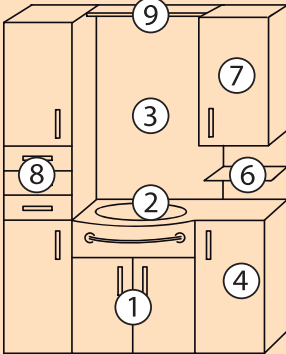
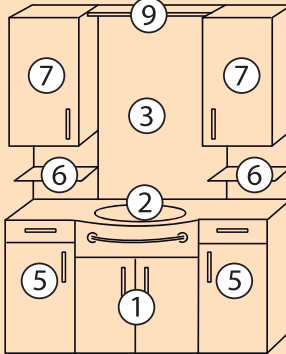

# Badblock Varino

Mit innenliegenden Schubkästen



Setzen Sie Akzente in Ihrer Wunschfarbe!

Ohne Glas-Inlays

Art. Nr.  
EAN: 40 27275 | **88990** | 7

(h) 1792 x (b) 1368 x (t) 522 mm  
inkl. Waschbecken

**Glas-Inlays**  
Wählen Sie Ihre Farbe!

	schwarz	Art. Nr. EAN: 40 27275   <b>01610</b>   5
	anthrazit	Art. Nr. EAN: 40 27275   <b>01611</b>   2
	bordeaux	Art. Nr. EAN: 40 27275   <b>01612</b>   9
	orange	Art. Nr. EAN: 40 27275   <b>01615</b>   0
	petrol	Art. Nr. EAN: 40 27275   <b>01613</b>   6
	grün	Art. Nr. EAN: 40 27275   <b>01614</b>   3

Korpus:  
Spanplatte in weiß miniperl

Front:  
MDF in weiß hochglanz

Griffe:  
Metall, verchromt

Glas-Inlays  
im Set für  
einen Badblock Varino:  
Float-Glas, lackiert,  
alle Seiten fein geschliffen  
Ecken gestoßen



# Badblock Texas / Fresh

Mit Handtuchreling



<p><b>Version 1</b></p> <p>Texas Art. Nr. EAN: 40 27275   <b>77847</b>   8</p> <p>Fresh Art. Nr. EAN: 40 27275   <b>78947</b>   4</p>	<p><b>Version 2</b></p> <p>Texas Art. Nr. EAN: 40 27275   <b>77837</b>   9</p> <p>Fresh Art. Nr. EAN: 40 27275   <b>78937</b>   5</p>
<p><b>Version 3</b></p> <p>Texas Art. Nr. EAN: 40 27275   <b>77840</b>   9</p> <p>Fresh Art. Nr. EAN: 40 27275   <b>78940</b>   5</p>	<p><b>Version 4</b></p> <p>Texas Art. Nr. EAN: 40 27275   <b>77849</b>   2</p> <p>Fresh Art. Nr. EAN: 40 27275   <b>78949</b>   8</p>
<p><b>Version 5</b></p> <p>Texas Art. Nr. EAN: 40 27275   <b>77839</b>   3</p> <p>Fresh Art. Nr. EAN: 40 27275   <b>78939</b>   9</p>	<p><b>Version VD</b></p> <p>Texas Art. Nr. EAN: 40 27275   <b>77836</b>   2</p> <p>Fresh Art. Nr. EAN: 40 27275   <b>78936</b>   8</p>



Badblock **Texas** Version 1

Korpus:  
Spanplatte in Birke-  
Nachbildung / weiß miniperl

Front:  
Friesfront MDF in Birke-  
Nachbildung / weiß hoch-  
glanz mit gemustertem ESG-Sicherheitsglas

Griffe: Kunststoff, 2 farbig  
(verchromt / silber)

**H-SSS**  
Seitenhochschrank  
2 Türen, 2 Glasfachöden,  
3 Schubkästen

Texas Art. Nr.  
EAN: 40 27275 | **77805** | 8

Fresh Art. Nr.  
EAN: 40 27275 | **78905** | 8

# Badblock Nizza

Mit Handtuchreling



Badblock Nizza Version 3



Korpus:  
Spanplatte in weiß miniperl

Front:  
MDF in weiß hochglanz mit Rillenprofil

Griffe:  
Kunststoff, verchromt

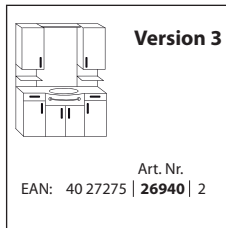
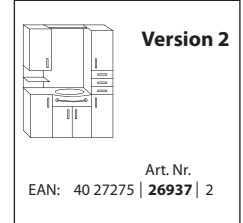
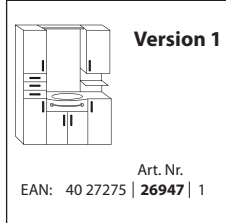

# Badblock Arona

Mit 3D-Spiegelschrank



Zwei ausziehbare Handtuchhalter inklusive



Korpus:  
Spanplatte in Apfel-Calvados-  
Nachbildung

Front:  
MDF in Apfel-Calvados-Nachbildung

Griffe:  
Kunststoff, verchromt

Waschtischunterbau mit zwei auszieh-  
baren Handtuchhaltern und Türdämp-  
fern, zwei Schubkästen

3D-Spiegelschrank mit Halogen-  
Beleuchtung, zwei Hängeschränke  
mit Türdämpfern  
(keine Steckdose)

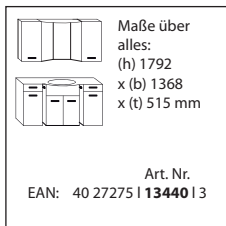

# Badblock Nena

Mit Handtuchreling



Badblock Nena Version 1



<p><b>Version 1</b></p> <p>Art. Nr. EAN: 40 27275   <b>29947</b>   8</p>	<p><b>Version 2</b></p> <p>Art. Nr. EAN: 40 27275   <b>29937</b>   9</p>	<p><b>Version 3</b></p> <p>Art. Nr. EAN: 40 27275   <b>29940</b>   9</p>
<p><b>Version 4</b></p> <p>Art. Nr. EAN: 40 27275   <b>29949</b>   2</p>	<p><b>Version 5</b></p> <p>Art. Nr. EAN: 40 27275   <b>29939</b>   3</p>	<p><b>Version 6</b></p> <p>Art. Nr. EAN: 40 27275   <b>29942</b>   3</p>
<p><b>Version VD</b></p> <p>Art. Nr. EAN: 40 27275   <b>29936</b>   2</p>	<p><b>H-SSS</b> Seitenhochschrank 2 Türen, 2 Glasfachböden, 3 Schubkästen</p> <p>Art. Nr. EAN: 40 27275   <b>29905</b>   8</p>	

Korpus:  
Spanplatte in weiß  
miniperl

Front:  
MDF in weiß  
hochglanz

Griffe:  
Kunststoff, verchromt



# Badblock City

Mit Handtuchreling



Badblock City Version VD



<p><b>Version 1</b></p> <p>Art. Nr. EAN: 40 27275   <b>21947</b>   6</p>	<p><b>Version 2</b></p> <p>Art. Nr. EAN: 40 27275   <b>21937</b>   7</p>
<p><b>Version 3</b></p> <p>Art. Nr. EAN: 40 27275   <b>21940</b>   7</p>	<p><b>Version 4</b></p> <p>Art. Nr. EAN: 40 27275   <b>21949</b>   0</p>
<p><b>Version 5</b></p> <p>Art. Nr. EAN: 40 27275   <b>21939</b>   1</p>	<p><b>Version 6</b></p> <p>Art. Nr. EAN: 40 27275   <b>21942</b>   1</p>
<p><b>Version VD</b></p> <p>Art. Nr. EAN: 40 27275   <b>21936</b>   0</p>	<p><b>H-SSS</b> Seitenhochschrank 2 Türen, 2 Glasfachböden, 3 Schubkästen</p> <p>Art. Nr. EAN: 40 27275   <b>21905</b>   6</p>

Korpus:  
Spanplatte in weiß  
miniperl

Front:  
MDF in weiß  
hochglanz

Griffe:  
Kunststoff, 2 farbig  
(verchromt / silber)



# Badblock Athos

Mit Handtuchrelings



Badblock Athos Version VD

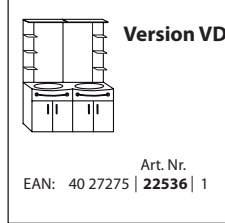
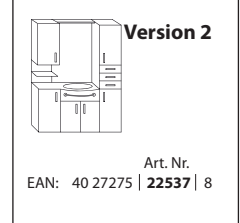
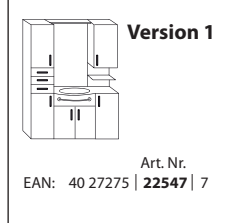

Korpus:  
Spanplatte  
anthrazit in  
Esche-Nach-  
bildung

Front:  
Spanplatte  
anthrazit in  
Esche-Nach-  
bildung

Griffe:  
Kunststoff,  
verchromt



# Badblock Torino

Mit Handtuchreling



In den Leuchten ist ein Schalter  
sowie eine Steckdose integriert

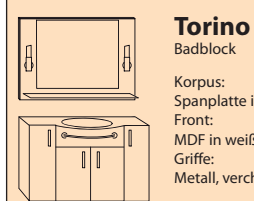

Spiegelement:  
Facettenspiegel mit 2 Energiesparleuchten, Schalter und Steckdose  
und einer großen Glasablage

Waschtischunterbau:  
mit 4 Türen, 2 Glasfachböden und Handtuchhalter,  
inklusive Waschbecken

Maße Spiegelement: (h) 800 x (b) 1100 x (t) 148 mm

Maße Waschtischunterbau: (h) 735 x (b) 1100 x (t) 310 mm

Waschbeckentiefe ca. 515 mm

Art. Nr.  
EAN: 40 27275 | 83990 | 2



# Waschplätze



Waschplatz **Bingo 110** anthrazit matt / anthrazit glänzend



**Bingo 80** noce-Nachbildung / weiß



### 3-teiliges Waschplatz-Set bestehend aus

#### 3D-Spiegelschrank Bingo:

3 Spiegeltüren mit Türdämpfer, 6 Glasfachböden, Beleuchtungsboard mit 3 x 10 Watt Halogenstrahler, Trafo mit Schalter- / Steckdosenkombination

#### Waschtischunterschrank

mit gebogenen Türen mit Türdämpfer, inkl. Mineralgussbecken

#### Korpus:

Spanplatte in weiß miniperl, anthrazit miniperl, Noce- oder Zwetschge-Nachbildung

#### Front:

MDF in weiß hochglanz, anthrazit hochglanz, schwarz hochglanz oder Noce-Nachbildung

Griffe: Metall, verchromt

#### Mineralgussbecken



**Auf Wunsch passender Seitenhochschrank und Unterschrank erhältlich.**

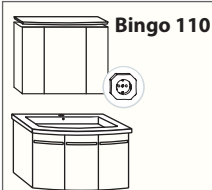

**Bingo 110**

**Spiegelschrank Bingo 100**  
(h) 790 x (b) 1000 x (t) 175 mm  
**Waschtischunterschrank**  
(h) 540 x (b) 1120 x (t) 515 mm  
weiß / weiß Art. Nr.  
EAN: 40 27275 | **41415** | 4  
Zwetschge-Nachb. / schwarz  
EAN: 40 27275 | **41435** | 2  
Noce- / noce-Nachbildung  
EAN: 40 27275 | **41455** | 0  
Noce-Nachbildung / weiß  
EAN: 40 27275 | **41475** | 8  
Anthrazit / Anthrazit  
EAN: 40 27275 | **41495** | 6



**Bingo 80**

**Spiegelschrank Bingo 80**  
(h) 790 x (b) 800 x (t) 175 mm  
**Waschtischunterschrank**  
(h) 540 x (b) 820 x (t) 490 mm  
weiß / weiß Art. Nr.  
EAN: 40 27275 | **41410** | 9  
Zwetschge-Nachb. / schwarz  
EAN: 40 27275 | **41430** | 7  
Noce- / noce-Nachbildung  
EAN: 40 27275 | **41450** | 5  
Noce-Nachbildung / weiß  
EAN: 40 27275 | **41470** | 3  
Anthrazit / Anthrazit  
EAN: 40 27275 | **41494** | 9



**Bingo 80** noce- / noce-Nachbildung



**Bingo 110** weiß matt / weiß glänzend

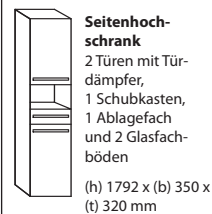

#### Seitenhochschrank

2 Türen mit Türdämpfer,  
1 Schubkasten,  
1 Ablagefach  
und 2 Glasfachböden

(h) 1792 x (b) 350 x  
(t) 320 mm

weiß / weiß Art. Nr.  
EAN: 40 27275 | **41406** | 2  
Zwetschge-Nachb. / schwarz  
EAN: 40 27275 | **41426** | 0  
Noce- / Noce-Nachbildung  
EAN: 40 27275 | **41446** | 8  
Noce-Nachbildung / weiß  
EAN: 40 27275 | **41466** | 6  
Anthrazit / Anthrazit  
EAN: 40 27275 | **41503** | 8

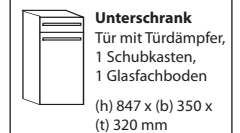

#### Unterschrank

Tür mit Türdämpfer,  
1 Schubkasten,  
1 Glasfachboden

(h) 847 x (b) 350 x  
(t) 320 mm

weiß / weiß Art. Nr.  
EAN: 40 27275 | **41402** | 4  
Zwetschge-Nachb. / schwarz  
EAN: 40 27275 | **41422** | 2  
Noce- / Noce-Nachbildung  
EAN: 40 27275 | **41442** | 0  
Noce-Nachbildung / weiß  
EAN: 40 27275 | **41462** | 8  
Anthrazit / Anthrazit  
nicht verfügbar



**Bingo 80** anthrazit matt / anthrazit glänzend



**Bingo 110** zwetschge-Nachb. / schwarz glänzend



**Bingo SPS 80** Innenansicht

## Waschplatz Innsbruck 105 Inklusive Keramikbecken



**Innsbruck 105**  
Waschplatz

Unterbau:  
2 Schubkästen, 4 Türen,  
Waschbecken

Spiegelement:  
Beleuchtungsplatte 2x10 Watt  
Halogenstrahler, Trafo mit  
Schalter-/Steckdosenkombi-  
nation, 2 aufgesetzte  
Hängeschränke mit je 1 Tür,  
je 2 Glasfachböden.

Waschplatz ca.  
(h) 1920 x (b) 1100 x (t) 350 mm

Waschbeckentiefe:  
ca. 510 mm

weiß Art. Nr.  
EAN: 40 27275 | **28550** | 1

## Waschplatz Innsbruck 80 Inklusive Keramikbecken



**Innsbruck 80**  
Waschplatz

Unterbau:  
2 Schubkästen, 3 Türen,  
Waschbecken

Spiegelement: Beleuch-  
tungsplatte 2x10 Watt  
Halogenstrahler, Trafo mit  
Schalter-/Steckdosenkombi-  
nation

Waschplatz ca.  
(h) 1920 x (b) 880 x (t) 350 mm

Waschbeckentiefe:  
ca. 510 mm

Art. Nr.  
EAN: 40 27275 | **28500** | 6

Korpus:  
Spanplatte in weiß miniperl

Front:  
MDF in weiß hochglanz

Griffe:  
Kunststoff, verchromt



Korpus:  
Spanplatte in weiß miniperl

Front:  
MDF in weiß hochglanz

Griffe:  
Kunststoff, verchromt



## Waschplatz Palma Inklusive Keramikbecken



**Palma 80**  
Waschplatz

Unterbau:  
3 Türen, 2 Schubkästen,  
inklusive Waschbecken

Waschplatz ca.  
(h) 1884 x (b) 880 x (t) 350 mm  
Waschbeckentiefe: ca. 510 mm

Art. Nr.  
EAN: 40 27275 | **28570** | 9



**Palma 105**  
Waschplatz

Unterbau:  
4 Türen, 2 Schubkästen,  
inklusive Waschbecken

Waschplatz ca.  
(h) 1884 x (b) 1100 x (t) 350 mm  
Waschbeckentiefe: ca. 510 mm

Art. Nr.  
EAN: 40 27275 | **28580** | 8



**Palma H-SSSO**

2 Türen, 1 Schubkasten,  
2 Glasfachböden  
(h) 1793 x (b) 350 x (t) 311 mm

Art. Nr.  
EAN: 40 27275 | **28906** | 6

Korpus: Spanplatte in weiß miniperl

Front: MDF in weiß hochglanz

Griffe: Kunststoff, verchromt

Spiegelement:  
Beleuchtungsplatte 2x10 Watt Halogenstrahler,  
Trafo mit Schalter-/Steckdosenkombination,  
Hängeschrank mit 1 Tür und 2 Glasfachböden



## Waschplatz Prato Inklusive Keramikbecken



**Prato**  
Waschplatz

Unterbau:  
3 Türen, inklusive Wasch-  
becken

Spiegelement:  
Beleuchtungsplatte 2x10  
Watt Halogenstrahler, Trafo  
mit Schalter-/Steckdosen-  
kombination, aufgesetzter  
Hängeschrank mit 1 Tür und  
2 Glasfachböden

Waschplatz ca.  
(h) 1920 x (b) 880 x (t) 350 mm

Waschbeckentiefe:  
ca. 510 mm

weiß Art. Nr.  
EAN: 40 27275 | **28650** | 8

Korpus:  
Spanplatte in weiß miniperl

Front:  
MDF in weiß hochglanz

Griffe:  
Kunststoff, verchromt





Natur im Bad...



Das Zeichen für verantwortungsvolle Waldwirtschaft

purell®

[www.zoll-net.de](http://www.zoll-net.de)

# Badmöbelsets



Badmöbelset Mendo



Badmöbelset **Mendo schwarz**

Korpus: Spanplatte in silber miniperl  
 Front: MDF foliert,  
 weiß hochglanz, aubergine hochglanz,  
 schwarz hochglanz  
 Griffe: Kunststoff, verchromt  
 Füße: Kunststoff, verchromt

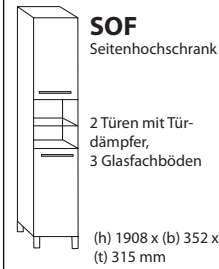

silber / weiß Art. Nr.  
EAN: 40 27275 | **84903** | 1

silber / schwarz  
EAN: 40 27275 | **84913** | 0

silber / aubergine  
EAN: 40 27275 | **84923** | 9

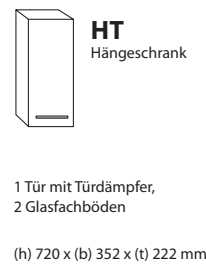

silber / weiß Art. Nr.  
EAN: 40 27275 | **84904** | 8

silber / schwarz  
EAN: 40 27275 | **84914** | 7

silber / aubergine  
EAN: 40 27275 | **84924** | 6



2 Türen mit Türdämpfer,  
Siphonausschnitt

(h) 564 x (b) 670 x (t) 315 mm

silber / weiß Art. Nr.  
EAN: 40 27275 | **84901** | 7

silber / schwarz  
EAN: 40 27275 | **84911** | 6

silber / aubergine  
EAN: 40 27275 | **84921** | 5

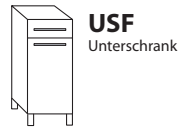

1 Schubkasten, 1 Tür mit Türdämpfer,  
1 Glasfachboden

(h) 820 x (b) 352 x (t) 315 mm

silber / weiß Art. Nr.  
EAN: 40 27275 | **84902** | 4

silber / schwarz  
EAN: 40 27275 | **84912** | 3

silber / aubergine  
EAN: 40 27275 | **84922** | 2



Badmöbelset **Mendo aubergine**



Spiegelschrank: „Chelsea silber“

Badmöbelset **Mendo weiß**

# Badmöbelset **Antra**

Schicke Fronten in schimmerndem anthrazit



Spiegelschrank: „Chelsea“

Korpus: Spanplatte in weiß miniperl

Front: MDF in Anthrazit hochglanz mit Rillenmuster

Griffe: Kunststoff, verchromt

Füße: Kunststoff, verchromt

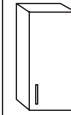

**HT**

Hängeschrank

1 Tür und 2 Glasfachböden

(h) 704 x (b) 350 x (t) 218 mm

Art. Nr.  
EAN: 40 27275 | **23976** | 4

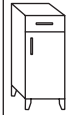

**USF**

Unterschrank

1 Schubkasten, 1 Tür, 1 Glasfachboden und Abdeckplatte hochglanz

(h) 820 x (b) 350 x (t) 311 mm

Art. Nr.  
EAN: 40 27275 | **23973** | 3

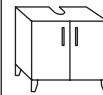

**WTTF**

Waschtisch-  
unterschrank

2 Türen, Siphonausschnitt und Abdeckplatte hochglanz

(h) 564 x (b) 668 x (t) 311 mm

Art. Nr.  
EAN: 40 27275 | **23971** | 9



**SOF**

Seitenhochschrank

2 Türen, 3 Glasfachböden

(h) 1892 x (b) 350 x (t) 311 mm

Art. Nr.  
EAN: 40 27275 | **23974** | 0



# Badmöbelset **Georgia**

Mit Türdämpfern



Spiegelschrank: „Chelsea“



weiß / weiß

Zwetschge-Nachb. / weiß



**HT**

Hängeschrank

1 Tür mit Türdämpfer,  
2 Glasfachböden

(h) 720 x (b) 352 x (t) 222 mm

Zwetschge-Nachbildung/weiß  
EAN: 40 27275 | **84503** | 3

Zwetschge-/Zwetschge-Nachb.  
EAN: 40 27275 | **84301** | 5

weiß / weiß  
EAN: 40 27275 | **84403** | 6



**USF**

Unterschrank

1 Schubkasten, 1 Tür mit Türdämpfer, 1 Glasfachboden

(h) 820 x (b) 352 x (t) 315 mm

Zwetschge-Nachbildung/weiß  
EAN: 40 27275 | **84501** | 9

Zwetschge-/Zwetschge-Nachb.  
EAN: 40 27275 | **84143** | 1

weiß / weiß  
EAN: 40 27275 | **84401** | 2

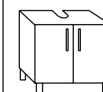

**WTTF**

Waschtisch-  
unterschrank

2 Türen mit Türdämpfer,  
Siphonausschnitt

(h) 564 x (b) 670 x (t) 315 mm

Zwetschge-Nachbildung/weiß  
EAN: 40 27275 | **84500** | 2

Zwetschge-/Zwetschge-Nachb.  
EAN: 40 27275 | **84038** | 0

weiß / weiß  
EAN: 40 27275 | **84400** | 5



**SOF**

Seitenhochschrank

2 Türen mit Türdämpfer,  
3 Glasfachböden

(h) 1908 x (b) 352 x (t) 315 mm

Zwetschge-Nachbildung/weiß  
EAN: 40 27275 | **84502** | 6

Zwetschge-/Zwetschge-Nachb.  
EAN: 40 27275 | **84239** | 1

weiß / weiß  
EAN: 40 27275 | **84402** | 9

Korpus: Spanplatte in Zwetschge-Nachbildung oder weiß miniperl  
Front: Spanplatte in weiß hochglanz oder Zwetschge-Nachbildung mit 2mm Dickkante  
Griffe: Metall Edlestahlloptik  
Füße: Kunststoff, alu matt





Spiegelschrank: „Chelsea“

Fronten  
**MDF**

Badmöbelset Texas

**Badmöbel Texas:**

Korpus: Spanplatte in Birke-Nachbildung

Front: Friesfront MDF in Birke-Nachbildung mit ESG-Sicherheitsglas gemustert

Griffe: Kunststoff, 2 farbig (verchromt / silber)

Füße: Metall, chrom glänzend, höhenverstellbar

**Badmöbel Fresh:**

Korpus: Spanplatte in weiß miniperl

Front: Friesfront MDF in weiß hochglanz mit ESG-Sicherheitsglas gemustert

Griffe: Kunststoff, 2 farbig (verchromt / silber)

Füße: Kunststoff, verchromt



Spiegelschrank: „Rondo“

Fronten  
**MDF**

Badmöbelset Fresh

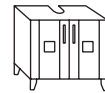

**WTTF**  
Waschtisch-  
unterschrank

2 Türen und Siphonausschnitt

(h) 548 x (b) 668 x (t) 311 mm

Texas Art. Nr. 77971 | 0  
EAN: 40 27275 | 77971 | 0

Fresh Art. Nr. 78038 | 9  
EAN: 40 27275 | 78038 | 9



**SOF**  
Seitenhochschrank

2 Türen, 3 Glasfachböden

(h) 1892 x (b) 350 x (t) 311 mm

Texas Art. Nr. 77974 | 1  
EAN: 40 27275 | 77974 | 1

Fresh Art. Nr. 78239 | 0  
EAN: 40 27275 | 78239 | 0



**UTF**  
Unterschrank

2 Türen und 1 Fachboden

(h) 804 x (b) 668 x (t) 311 mm

Texas Art. Nr. 77978 | 9  
EAN: 40 27275 | 77978 | 9

Fresh Art. Nr. 78141 | 6  
EAN: 40 27275 | 78141 | 6

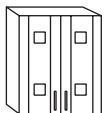

**HTT**  
Hängeschrank

(h) 704 x (b) 668 x (t) 218 mm

2 Türen und 2 Glasfachböden  
Texas Art. Nr. 77977 | 2  
EAN: 40 27275 | 77977 | 2

Fresh Art. Nr. 78304 | 5  
EAN: 40 27275 | 78304 | 5

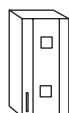

**HT**  
Hängeschrank

(h) 704 x (b) 350 x (t) 218 mm

1 Tür und 2 Glasfachböden  
Texas Art. Nr. 77976 | 5  
EAN: 40 27275 | 77976 | 5

Fresh Art. Nr. 78301 | 4  
EAN: 40 27275 | 78301 | 4



**UTF**  
Unterschrank

(h) 804 x (b) 350 x (t) 311 mm

1 Tür und 1 Glasfachboden  
Texas Art. Nr. 77972 | 7  
EAN: 40 27275 | 77972 | 7

Fresh Art. Nr. 78139 | 3  
EAN: 40 27275 | 78139 | 3

# Badmöbelset **Nena**

Badmöbel im Landhausstil



Spiegelschrank: „Ohio“



**HTT**  
Hängeschrank

2 Türen und 2 Glasfachböden

(h) 704 x (b) 668 x (t) 218 mm

Art. Nr.  
EAN: 40 27275 | **29304** | 9



**HT**  
Hängeschrank

1 Tür und 2 Glasfachböden

(h) 704 x (b) 350 x (t) 218 mm

Art. Nr.  
EAN: 40 27275 | **29301** | 8

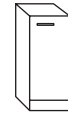

**UT**  
Unterschrank

1 Tür und 1 Glasfachboden

(h) 784 x (b) 350 x (t) 311 mm

Art. Nr.  
EAN: 40 27275 | **29135** | 9



**USS**  
Unterschrank

2 Schubkästen, 2 Türen  
und 1 Glasfachboden

(h) 784 x (b) 668 x (t) 311 mm

Art. Nr.  
EAN: 40 27275 | **29136** | 6

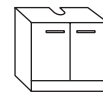

**WTT**  
Waschtisch-  
unterschrank

2 Türen und Siphonausschnitt

(h) 528 x (b) 668 x (t) 311 mm

Art. Nr.  
EAN: 40 27275 | **29031** | 4



**SO**  
Seitenhochschrank

2 Türen, 3 Glasfachböden

(h) 1872 x (b) 350 x (t) 311 mm

Art. Nr.  
EAN: 40 27275 | **29231** | 8

Korpus: Spanplatte in weiß miniperl

Front: MDF in weiß hochglanz

Griffe: Kunststoff, verchromt



# Badmöbelset **Elan**

Mit satinierten, halbdurchsichtigen Glaseinsätzen



Spiegelschrank: „Chelsea“



**HT**  
Hängeschrank

1 Tür mit Türdämpfer,  
2 Glasfachböden

(h) 720 x (b) 352 x (t) 222 mm

weiß / weiß Art. Nr.  
EAN: 40 27275 | **90004** | 6

Zwetschge-Nachb. / weiß  
EAN: 40 27275 | **90014** | 5

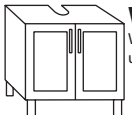

**WTTF**  
Waschtisch-  
unterschrank

2 Türen mit Türdämpfer,  
Siphonausschnitt

(h) 564 x (b) 670 x (t) 315 mm

weiß / weiß Art. Nr.  
EAN: 40 27275 | **90000** | 8

Zwetschge-Nachb. / weiß  
EAN: 40 27275 | **90010** | 7

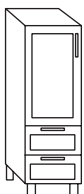

**M2STF**  
Midschrank

1 Tür mit Tür-  
dämpfer,  
2 Glasfachböden,  
2 Schubkästen

(h) 1171 x (b) 352 x (t) 315 mm

weiß / weiß Art. Nr.  
EAN: 40 27275 | **90003** | 9

Zwetschge-Nachb. / weiß  
EAN: 40 27275 | **90013** | 8



**U4SF**  
Schubkasten-  
schrank

4 Schubkästen

(h) 820 x (b) 352 x (t) 315 mm

weiß / weiß Art. Nr.  
EAN: 40 27275 | **90001** | 5

Zwetschge-Nachb. / weiß  
EAN: 40 27275 | **90011** | 4



Korpus:  
Spanplatte in  
Zwetschge-Nachb.  
oder weiß  
miniperl

Front: Rahmentür weiß  
mit ESG-Sicherheitsglas,  
satiniert  
Griffe und Füße:  
Kunststoff, alu matt



**U3SF**  
Schubkasten-  
schrank

3 Schubkästen

(h) 820 x (b) 670 x  
(t) 315 mm

weiß / weiß Art. Nr.  
EAN: 40 27275 | **90002** | 2  
Zwetschge-Nachb. / weiß  
EAN: 40 27275 | **90012** | 1

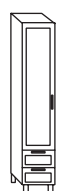

**H2STF**  
Seitenhochschrank

1 Tür mit Tür-  
dämpfer,  
3 Glasfachböden,  
2 Schubkästen

(h) 1875 x (b) 352 x  
(t) 315 mm

weiß / weiß Art. Nr.  
EAN: 40 27275 | **90005** | 3

Zwetschge-Nachb. / weiß  
EAN: 40 27275 | **90015** | 2

# Badmöbelset Peggy

Mit satinierten, halbdurchsichtigen Glstüren



Spiegelschrank: „Peggy“



Peggy weiß

Peggy Zwetschge-Nachbildung

Korpus: Spanplatte in Zwetschge-Nachbildung oder weiß miniperl

Front: gemustertes ESG-Sicherheitsglas mit „Push to open“

Füße: Kunststoff, verchromt



**HT**  
Hängeschrank

1 Tür,  
2 Glasfachböden

(h) 720 x (b) 352 x (t) 222 mm

weiß Art. Nr.  
EAN: 40 27275 | **42301** | 9  
Zwetschge-Nachbildung  
EAN: 40 27275 | **42501** | 3

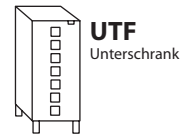

**UTF**  
Unterschrank

1 Tür,  
1 Glasfachboden

(h) 820 x (b) 352 x (t) 315 mm

weiß Art. Nr.  
EAN: 40 27275 | **42135** | 0  
Zwetschge-Nachbildung  
EAN: 40 27275 | **42502** | 0



**WTTF**  
Waschtisch-  
unterschrank

2 Türen,  
Siphonausschnitt

(h) 564 x (b) 670 x (t) 315 mm

weiß Art. Nr.  
EAN: 40 27275 | **42031** | 5  
Zwetschge-Nachbildung  
EAN: 40 27275 | **42500** | 6

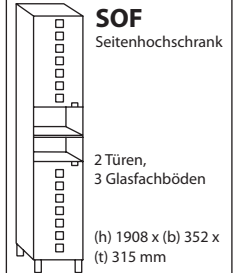

**SOF**  
Seitenhochschrank

2 Türen,  
3 Glasfachböden

(h) 1908 x (b) 352 x  
(t) 315 mm

weiß Art. Nr.  
EAN: 40 27275 | **42231** | 9  
Zwetschge-Nachbildung  
EAN: 40 27275 | **42503** | 7

# Badmöbelset Arktik

Mit Glstüren



Spiegelschrank: „Arktik“

Korpus:  
Spanplatte in weiß  
miniperl

Front:  
ESG-Sicherheitsglas  
mit Silberdruck

Griffe:  
Knöpfe Kunststoff,  
verchromt



**HT**  
Hängeschrank

1 Tür, 2 Glasfachböden  
(h) 720 x (b) 352 x (t) 210 mm

Art. Nr.  
EAN: 40 27275 | **46403** | 6

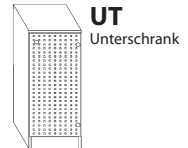

**UT**  
Unterschrank

1 Tür, 1 Glasfachboden  
(h) 800 x (b) 352 x (t) 303 mm

Art. Nr.  
EAN: 40 27275 | **46402** | 9



**WTT**  
Waschtisch-  
unterschrank

2 Türen, Siphonausschnitt  
(h) 544x (b) 670 x (t) 303 mm

Art. Nr.  
EAN: 40 27275 | **46401** | 2

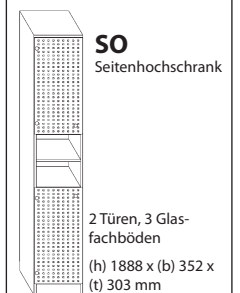

**SO**  
Seitenhochschrank

2 Türen, 3 Glas-  
fachböden  
(h) 1888 x (b) 352 x  
(t) 303 mm

Art. Nr.  
EAN: 40 27275 | **46404** | 3

# Badmöbelset **Samui**

Mit Glstüren



Samui Glstüren taupe

Samui Glstüren vanilla

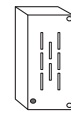

**HT**  
Hängeschrank

1 Tür, 2 Glasfachböden  
(h) 720 x (b) 352 x (t) 210 mm

vanille Art. Nr.  
EAN: 40 27275 | **02413** | 1

taupe Art. Nr.  
EAN: 40 27275 | **02403** | 2

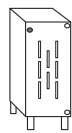

**UTF**  
Unterschrank

1 Tür, 1 Glasfachboden  
(h) 800 x (b) 352 x (t) 303 mm

vanille Art. Nr.  
EAN: 40 27275 | **02412** | 4

taupe Art. Nr.  
EAN: 40 27275 | **02402** | 5

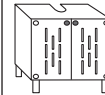

**WTTF**  
Waschtisch-  
unterschrank

2 Türen, Siphonausschnitt  
(h) 544x (b) 670 x (t) 303 mm

vanille Art. Nr.  
EAN: 40 27275 | **02411** | 7

taupe Art. Nr.  
EAN: 40 27275 | **02401** | 8

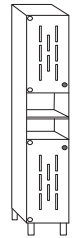

**SOF**  
Seitenhochschrank

2 Türen, 3 Glas-  
fachböden  
(h) 1888 x (b) 352  
x (t) 303 mm

vanille Art. Nr.  
EAN: 40 27275 | **02414** | 8

taupe Art. Nr.  
EAN: 40 27275 | **02404** | 9

Korpus:  
Spanplatte  
in Walnuss-Nachbildung

Front:  
ESG-Sicherheitsglas

Griffe:  
Knöpfe Kunststoff,  
verchromt

FüÙe:  
Kunststoff, verchromt

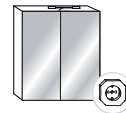

**SPS Samui**

Spiegelschrank mit 2x10 Watt Halogenstrahler  
und Schalter-/Steckdosenkombination,  
2 Spiegeltüren

(h) 720 x (b) 670 x (t) 160mm  
(MaÙe ohne Beleuchtung)

Art. Nr.  
EAN: 40 27275 | **02607** | 4

# Badmöbelset **Savona**

Eiche sägerau Nachbildung



**HT**  
Hängeschrank

1 Tür, 2 Glasfachböden  
(h) 720 x (b) 352 x (t) 222 mm

Art. Nr.  
EAN: 40 27275 | **46413** | 5



**UT**  
Unterschrank

1 Tür, 1 Glasfachboden  
(h) 800 x (b) 352 x (t) 315 mm

Art. Nr.  
EAN: 40 27275 | **46412** | 8

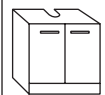

**WTT**  
Waschtisch-  
unterschrank

2 Türen, Siphonausschnitt  
(h) 544x (b) 670 x (t) 315 mm

Art. Nr.  
EAN: 40 27275 | **46411** | 1



**SO**  
Seitenhochschrank

2 Türen, 3 Glas-  
fachböden  
(h) 1888 x (b) 352  
x (t) 315 mm

Art. Nr.  
EAN: 40 27275 | **46414** | 2

Korpus:  
Spanplatte  
in Eiche-sägerau  
Nachbildung

Front:  
Spanplatte  
in Eiche-sägerau  
Nachbildung

Griffe:  
Kunststoff,  
verchromt

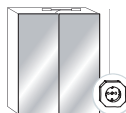

**SPS Savona**

Spiegelschrank mit 2 x 10 W Halogen-Beleuch-  
tung und Schalter-/Steckdosenkombination,  
2 Spiegeltüren

(h) 720 x (b) 670 x (t) 160mm  
(MaÙe ohne Beleuchtung)

Art. Nr.  
EAN: 40 27275 | **46410** | 4



# Badmöbelset Canberra

Mit Glastüren



Spiegelschrank: „Dublin 60“

Viel Stauraum bieten diese extra breiten Schränke! In zwei schicken Farben lieferbar.

Canberra Glastüren pink



Canberra Glastüren taupe



Korpus: Spanplatte weiß miniperl  
Front: ESG-Sicherheitsglas, lackiert

Griffe / Füße: Kunststoff, verchromt



### Sideboard

Offenes Fach, 2 Türen, 1 Glasfachboden

(h) 815 x (b) 848 x (t) 350 mm

taupe Art. Nr. 40 27275 | **01094** | 3  
pink Art. Nr. 40 27275 | **01084** | 4

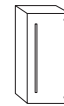

### HT

Hängeschrank

1 Tür,  
1 Glasfachboden

(h) 644 x (b) 442 x (t) 200 mm

taupe Art. Nr. 40 27275 | **01092** | 9

pink Art. Nr. 40 27275 | **01082** | 0

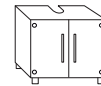

### WTTF

Waschtisch-  
unterschrank

2 Türen,  
Siphonausschnitt

(h) 555 x (b) 602 x (t) 400 mm

taupe Art. Nr. 40 27275 | **01090** | 5

pink Art. Nr. 40 27275 | **01080** | 6

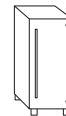

### UTF

Unterschrank

1 Tür,  
1 Glasfachboden

(h) 815 x (b) 442 x (t) 350 mm

taupe Art. Nr. 40 27275 | **01091** | 2

pink Art. Nr. 40 27275 | **01081** | 3

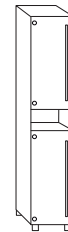

### SOF

Seitenhoch-  
schrank

2 Türen,  
2 Glasfach-  
böden

(h) 1752 x (b) 442 x (t) 350 mm

taupe Art. Nr. 40 27275 | **01093** | 6

pink Art. Nr. 40 27275 | **01083** | 7

# Badmöbel WTR-S

Auf Rollen

WTR-S  
Buche-Nachb.

WTR-S weiß

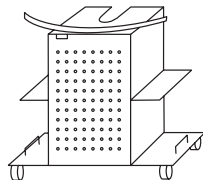

### WTR-S

Waschtisch-  
unterschrank

Mit je zwei seitlichen Ablagen, Handtuchreling und vier stabilen Möbelrollen

Glastür mit Magnetschließer. Ein Glasfachboden.

(h) 528 x (b) 610 x (t) 293 mm

weiß Art. Nr. 40 27275 | **48007** | 4

Buche-Nachbildung Art. Nr. 40 27275 | **04007** | 0

Korpus: Spanplatte in weiß miniperl oder Buche-Nachbildung

Front: gemustertes ESG-Sicherheitsglas

Griff: Metall, verchromt

Füße: vier stabile Möbelrollen







## Badmöbel **Abdeckplatten**



**Abdeckplatte** in Birke-Nachbildung & weiß

Korpus und Front:  
Spanplatte in weiß miniperl

Griffe:  
Kunststoff, weiß





**OWT-40**  
Waschtisch-  
unterschrank

1 Tür, Siphonausschnitt

(h) 544 x (b) 408 x (t) 280 mm

Art. Nr.  
EAN: 40 27275 | **01041** | 7



**OWT-60**  
Waschtisch-  
unterschrank

2 Türen, Siphonausschnitt

(h) 544 x (b) 600 x (t) 280 mm

Art. Nr.  
EAN: 40 27275 | **01039** | 4



**WTS**  
Waschtisch-  
unterschrank

3 Schubkästen, 1 Tür, Siphon-  
ausschnitt

(h) 544 x (b) 668 x (t) 293 mm

Art. Nr.  
EAN: 40 27275 | **01032** | 5

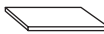

**AP3**  
Abdeckplatte

weiß Art. Nr.  
EAN: 40 27275 | **85021** | 1

für Unterschränke  
mit 350 mm Breite

Birke-Nachbildung Art. Nr.  
EAN: 40 27275 | **85016** | 7



**AP6**  
Abdeckplatte

für Unterschränke  
mit 668 mm Breite

weiß Art. Nr.  
EAN: 40 27275 | **85023** | 5

Birke-Nachbildung Art. Nr.  
EAN: 40 27275 | **85017** | 4



**AP6S**  
Abdeckplatte

für Unterschränke mit 668 mm  
Breite und Siphonausschnitt

weiß Art. Nr.  
EAN: 40 27275 | **85025** | 9

Birke-Nachbildung Art. Nr.  
EAN: 40 27275 | **85026** | 6



**SO**  
Seitenhochschrank

2 Türen, 3 Glasfachböden

(h) 1888 x (b) 350 x (t) 293 mm

Art. Nr.  
EAN: 40 27275 | **01231** | 2



**HT**  
Hängeschrank

1 Tür, 2 Glasfachböden

(h) 720 x (b) 350 x (t) 200 mm

Art. Nr.  
EAN: 40 27275 | **01301** | 2



**HTT**  
Hängeschrank

2 Türen, 2 Glasfachböden

(h) 720 x (b) 668 x (t) 200 mm

Art. Nr.  
EAN: 40 27275 | **01304** | 3

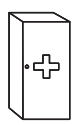

**Arznei-  
schränk**

2 Glasfachböden und  
abschließbare Glstür

(h) 600 x (b) 300 x (t) 200 mm

Art. Nr.  
EAN: 40 27275 | **01310** | 4

## Siphonabdeckung

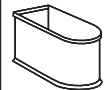
Material: Kunststoff, weiß

individuell auf die benötigte Höhe zuschneid-  
bar, max. Höhe 15 cm

Art. Nr.  
EAN: 40 27275 | **82070** | 2

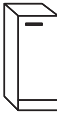

**UT**  
Unterschrank

1 Tür und 1 Glasfachboden

(h) 800 x (b) 350 x (t) 293 mm

Art. Nr.  
EAN: 40 27275 | **01135** | 3



**US**  
Unterschrank

1 Schubkasten, 1 Tür  
und 1 Glasfachboden

(h) 800 x (b) 350 x (t) 293 mm

Art. Nr.  
EAN: 40 27275 | **01132** | 2



**USS**  
Unterschrank

2 Schubkästen, 2 Türen  
und 1 Glasfachboden

(h) 800 x (b) 668 x (t) 293 mm

Art. Nr.  
EAN: 40 27275 | **01136** | 0



**MST**  
Mittelschränk

2 Schubkästen, 1 Tür  
und 1 Glasfachboden

(h) 1056 x (b) 350 x (t) 293 mm

Art. Nr.  
EAN: 40 27275 | **01431** | 6

# Spiegelschränke



## Spiegelschrank Vermont



...nur bei weiß und anthrazit

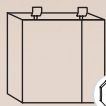

**Vermont-60**  
Spiegelschrank

Spiegelschrank mit Türdämpfer,  
2 Spiegeltüren, 4 Glasfachböden; 2x10 Watt  
Halogenstrahler, Trafo mit Schalter-/Steckdo-  
senkombination

Front: Spanplatte mit aufgeklebtem Spiegel

Korpus:  
MDF in weiß hochglanz

(h) 704 x (b) 600 x (t) 170 mm

weiß Art. Nr.  
EAN: 40 27275 | **10602** | 8

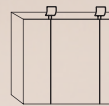

**Vermont-80**  
3D-Spiegelschrank

Spiegelschrank mit Türdämpfer, 3 Spiegel-  
türen, 6 Glasfachböden, 2x10 Watt Halogen-  
strahler, Trafo mit Schalter-/Steckdosenkombi-  
nation. Front: Spanplatte mit aufgeklebtem  
Spiegel. Korpus: MDF in weiß hochglanz,  
anthrazit, Zwetschge- oder Eiche-Schoko-  
Relief-Nachbildung

(h) 704 x (b) 800 x (t) 170 mm

weiß Art. Nr.  
EAN: 40 27275 | **10601** | 1

Zwetschge-Nachbildung

EAN: 40 27275 | **96601** | 1

Eiche-Schoko-Relief-Nachbildung

EAN: 40 27275 | **50601** | 9

anthrazit

EAN: 40 27275 | **10211** | 2

Eiche-Sägerau

EAN: 40 27275 | **10221**

## Spiegelschrank Riva

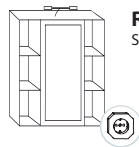

**Riva**  
Spiegelschrank

1 Spiegeltür, 6 Glasfachböden, Beleuchtung 2x10 Watt, Trafo mit Schalter-/Steckdosenkombination

Front: MDF weiß foliert mit aufgeklebtem Spiegel

Korpus: Spanplatte in weiß miniperl

(h) 704 x (b) 668 x (t) 220 mm

Art. Nr.  
EAN: 40 27275 | 01585 | 6

## Spiegelschrank Arktik



**Arktik**  
Spiegelschrank

Spiegelschrank mit 2 Türen, 2 Glasfachböden, 2x10 Watt-Halogenstrahler, Trafo mit Schalter-/Steckdosenkombination

Front: Spanplatte mit aufgeklebtem Spiegel

Korpus: Spanplatte in weiß miniperl

(h) 720 x (b) 668 x (t) 160 mm  
(Maße ohne Beleuchtung)

Art. Nr.  
EAN: 40 27275 | 01607 | 5

## Spiegelschrank Chelsea

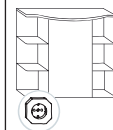

**Chelsea** Spiegelschrank  
1 Spiegeltür, 2 Glasfachböden,  
6 seitliche Ablagefächer,  
2x10 Watt Halogenstrahler,  
Trafo mit Schalter-/Steckdo-  
senkombination

**Chelsea (668 mm)**  
(h) 704 x (b) 668 x (t) 240 mm

weiß Art. Nr.  
EAN: 40 27275 | 01513 | 9

Birke-Nachbildung  
EAN: 40 27275 | 16513 | 1

silber  
EAN: 40 27275 | 84900 | 0

Zwetschge-Nachbildung  
EAN: 40 27275 | 94513 | 9

**Chelsea (600 mm)**  
(h) 704 x (b) 600 x (t) 240 mm

Zwetschge-Nachbildung  
EAN: 40 27275 | 96513 | 7

Front: Spanplatte mit aufgeklebtem Spiegel  
Korpus: Spanplatte in weiß miniperl, silber,  
Birke- und Zwetschge-Nachbildung.  
Chelsea 60 nur in Zwetschge-Nachbildung

## Spiegelschrank Peggy

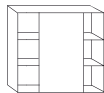

**Peggy**  
Spiegelschrank

1 Schiebe-  
Spiegeltür,  
2 Glasfachböden

Front: Schiebe-Spiegeltür  
Korpus: Spanplatte in weiß miniperl  
oder Zwetschge-Nachbildung

(h) 560 x (b) 592 x (t) 112 mm

weiß Art. Nr.  
EAN: 40 27275 | 01627 | 3

Zwetschge-Nachbildung  
EAN: 40 27275 | 96627 | 1

## Spiegelschrank Dublin

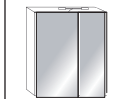

**Dublin**  
Spiegelschrank

mit 2 bzw. 3  
Glasfachböden,  
mit Hochvolt-  
leuchte 2 x 40  
Watt



**Dublin 60 - zwei Spiegeltüren**  
(h) 600 x (b) 600 x (t) 120 mm  
(Maße ohne Beleuchtung)  
EAN: 40 27275 | 01650 | 1

**Dublin 80 - drei Spiegeltüren**  
(h) 600 x (b) 800 x (t) 120 mm  
(Maße ohne Beleuchtung)  
EAN: 40 27275 | 01651 | 8

Front: Spanplatte mit  
aufgeklebtem Spiegel  
Korpus: Spanplatte,  
ummantelt

Dublin 60

## Spiegelschrank Melbourne

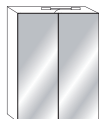

**Melbourne**  
Spiegelschrank

Spiegelschrank mit zwei Spiegeltüren,  
3 Glasfachböden,  
mit Hochvoltleuchte, 2 x 40 Watt

Front: Spanplatte mit aufgeklebtem  
Spiegel

Korpus: Spanplatten weiß, ummantelt

(h) 950 x (b) 600 x (t) 170 mm

Art. Nr.  
EAN: 40 27275 | 01653 | 2

## Spiegelschrank Samui

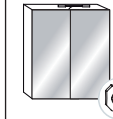

**SPS Samui**  
Spiegelschrank

Spiegelschrank mit 2 Türen,  
2 Glasfachböden, Hochvoltleuchte 2 x 40 W,  
Schalter-Steckdosen-Kombination

Front: Spanplatte mit aufgeklebtem Spiegel  
Korpus: Spanplatte, Walnuss-Nachbildung

(h) 720 x (b) 670 x (t) 160mm  
(Maße o. Beleuchtung)

Art. Nr.  
EAN: 40 27275 | 02607 | 4

## Spiegelschrank SPS Bingo 100



**Soft Close**

### In vier Dekoren lieferbar

3 Spiegeltüren mit Türdämpfer, 6 Glasfachböden, Beleuchtungsboard mit 3 x 10 Watt Halogenstrahler, Trafo mit Schalter-/Steckdosenkombination

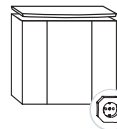

**SPS Bingo 100**  
3D-Spiegelschrank

Front: Spiegel mit Trägerplatte  
Korpus: Spanplatte in weiß, anthrazit, Zwetschge- oder Noce-Nachbildung  
(h) 790 x (b) 1000 x (t) 175 mm  
Gesamttiefe: 300 mm

weiß/weiß Art. Nr.  
EAN: 40 27275 | **41408** | 6

anthrazit/anthrazit  
EAN: 40 27275 | **41509** | 0

Zwetschge-Nachb./schwarz  
EAN: 40 27275 | **41428** | 4

Noce-/Noce-Nachbildung  
EAN: 40 27275 | **41448** | 2

## Spiegelschrank Ohio



3 Spiegeltüren, 6 Fachböden, Beleuchtung 2x10 Watt, Trafo mit Schalter-/Steckdosenkombination

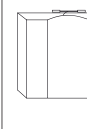

**Ohio**  
Spiegelschrank

Front: Spanplatte mit aufgeklebtem Spiegel

Korpus: Spanplatte in weiß miniperl

(h) 760 x (b) 668 x (t) 217 mm  
Gesamttiefe 270 mm

Art. Nr.  
EAN: 40 27275 | **01521** | 4

## Spiegelschrank SPS Bingo 80



**Soft Close**

### In vier Dekoren lieferbar

3 Spiegeltüren mit Türdämpfer, 6 Glasfachböden, Beleuchtungsboard mit 3 x 10 Watt Halogenstrahler, Trafo mit Schalter-/Steckdosenkombination

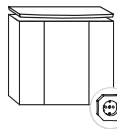

**SPS Bingo 80**  
3D-Spiegelschrank

Front: Spiegel mit Trägerplatte  
Korpus: Spanplatte in weiß, anthrazit, Zwetschge- oder Noce-Dekor  
(h) 790 x (b) 800 x (t) 175 mm  
Gesamttiefe: 300 mm

weiß/weiß Art. Nr.  
EAN: 40 27275 | **41407** | 9

anthrazit/anthrazit  
EAN: 40 27275 | **41508** | 3

Zwetschge-Nachb./schwarz  
EAN: 40 27275 | **41427** | 7

Noce-/Noce-Nachbildung  
EAN: 40 27275 | **41447** | 5

## Spiegelschrank Rondo



2 Spiegeltüren, 2 Fachböden, Beleuchtung 2x10 Watt, Trafo mit Schalter-/Steckdosenkombination

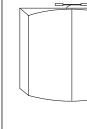

**Rondo**  
Spiegelschrank

Front: Spanplatte mit aufgeklebtem Spiegel

Korpus: Spanplatte in weiß miniperl

(h) 850 x (b) 668 x (t) 220 mm  
Gesamttiefe 260 mm

Art. Nr.  
EAN: 40 27275 | **01520** | 7

## Spiegelschrank Brindisi



**Außenkorpus MDF**

3 Spiegeltüren, 6 Glasfachböden, Beleuchtung 2x10 Watt Halogenstrahler, Trafo mit Schalter-/Steckdosenkombination



**Brindisi**  
Spiegelschrank

Front: Spanplatte mit aufgeklebtem Spiegel (Facettenschliff)

Korpus: MDF in weiß hochglanz

(h) 678 x (b) 670 x (t) 160 mm  
Gesamttiefe 255 mm

Art. Nr.  
EAN: 40 27275 | **01519** | 1

## Spiegelschrank Como



**Außenkorpus MDF**

3 Spiegeltüren, 6 Glasfachböden, Beleuchtung 2x10 Watt Halogenstrahler, Trafo mit Schalter-/Steckdosenkombination

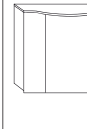

**Como**  
Spiegelschrank

Front: Spanplatte mit aufgeklebtem Spiegel (Facettenschliff)

Korpus: MDF in weiß hochglanz (Seiten und Deckel)

(h) 600 x (b) 670 x (t) 160 mm  
Gesamttiefe 255 mm

Art. Nr.  
EAN: 40 27275 | **01535** | 1

## Spiegelschrank Lugano



3 Spiegeltüren, 6 Glasfachböden, Beleuchtung 2x10 Watt Halogenstrahler, Trafo mit Schalter-/Steckdosenkombination

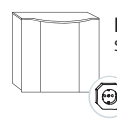

**Lugano**  
Spiegelschrank

Front: Spanplatte mit aufgeklebtem Spiegel (Facettenschliff)

Korpus: Spanplatte in weiß miniperl

(h) 600 x (b) 670 x (t) 160 mm  
Gesamttiefe: 255 mm

Art. Nr.  
EAN: 40 27275 | **01555** | 9

## Spiegelschrank Luna



1 Spiegeltür, 2 Glasfachböden, Beleuchtung 1x10 Watt Halogenstrahler

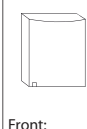

**Luna**  
Spiegelschrank

Front: Spiegeltür

Korpus: Spanplatte in weiß miniperl

(h) 600 x (b) 500 x (t) 180 mm  
Gesamttiefe: 265 mm

Art. Nr.  
EAN: 40 27275 | **01560** | 3

## **E.Zoll Badmöbel ist bekannt für ansprechende Badmöbel mit dem Anspruch an ein bestmögliches Preis-Leistungsverhältnis.**

Die Badmöbel aus der Serie „Simply“ sind ideal für Menschen, die ihre Möbel selbst aufbauen - und dabei von den Selbstaufbau-Preisen profitieren wollen. Unsere Aufbauanleitungen und die vorgebohrten Möbelteile machen dies einfach.

### **Selbstaufbau = Preisvorteil!**

Diese Materialien werden in den Simply-Möbeln verwendet:

#### **Korpuse / Fronten**

- Melaminharzbeschichtete Spanplatten für den Innenbereich, Qualität analog: EN 14322
- MDF-Platten nach DIN EN 622-1, foliert im Tiefziehverfahren = Feuchtigkeitsschutz an den Kanten = Aqua Protection

**Schubkästen** mit Kunststofflaufleisten, Rollschubführungen oder Rollschubführungen mit Softclose

#### **Einlegeböden**

- Spanplatten
- Glasböden mit Kippsicherung

#### **Extras**

- je nach Ausstattung verwenden wir Türdämpfer und Softclose-Technik in den Schubkästen

### **Pflegehinweise:**

**Die Oberflächen** der Zoll-Badmöbel sind besonders pflegeleicht und robust.

Zur Reinigung empfehlen wir angefeuchtete Reinigungstücher aus Baumwolle. Die Möbel trocken halten.

**Mineralgussbecken:** Warm, robust und geräuschgedämpft - so beschreiben sich die guten Eigenschaften eines Mineralgussbeckens. In den ersten vier Wochen sollten Sie Ihr Mineralgussbecken nur mit Spülmittel und Wasser reinigen.

Danach können milde Reinigungsmittel verwendet werden. Bitte vermeiden Sie die Verwendung von Reinigungsmitteln mit Schleifpartikeln, säure- oder laugenhaltigen Rohrreinigern, starken Lösungsmitteln wie Aceton (Nagellackentferner) oder Methanol sowie von färbenden Substanzen.

**Keramikbecken:** Die herausragendste Eigenschaft eines Keramikbeckens ist seine Unempfindlichkeit gegenüber Kratzern und die hohe Schmutzresistenz. Reinigen Sie Ihr Keramikbecken am besten mit einem weichen Tuch und einem handelsüblichen Allzweckreiniger. Verzichten Sie bitte auf Scheuermilch bzw. Scheuerpulver, hochkonzentrierten Abflussreiniger, Armaturen- und Stahlreiniger oder chlorhaltige Bleichmittel.

**Spiegel:** Zur Beseitigung von Spritzern, Tropfen usw. Spiegel nur mit einem weichen, trockenen Tuch abreiben. Hartnäckige Flecken kann man mit einem im warmen Wasser ausgewaschenen und gut ausgewrungenen Fensterleder beseitigen.

Achten Sie darauf, dass an den Rändern keine Wasserrückstände verbleiben. Keinesfalls Chemikalien oder handelsübliche Reinigungsmittel verwenden, wie Glasreiniger, Putz- oder Scheuermittel, Alkohol, Nitroverdünnung, Aceton oder scharfe Entkalker.

Achtung! Keine Microfasertücher verwenden!

### **Recycling-Zertifikat**

Wir übernehmen unsere Verantwortung aus der Verpackungsverordnung.



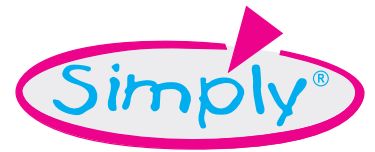

Zerlegte Badmöbel



Preiswerte  
vormontierte Badmöbel



Exklusive  
vormontierte Badmöbel



Teakholz Badmöbel

## Informationen zum Inhalt

Alle Abbildungen unterliegen dem Copyright der E.Zoll GmbH & Co.KG und dürfen ohne ausdrückliche Genehmigung weder verwendet noch kopiert noch vervielfältigt werden.

Technische Änderungen, Druckfehler, Irrtümer und mögliche Farbabweichungen unter Vorbehalt.

# 2014 <sup>-1</sup>

92616 / 2014 / 1 / SALAS

## **E.Zoll** Badmöbel

**E.Zoll GmbH & Co. KG**

Wachtelhau 8  
D-72488 Sigmaringen

Tel.: + 49 (0) 75 71 / 74 29 - 0  
Fax: + 49 (0) 75 71 / 74 29 - 30

Email: [info@zoll-net.de](mailto:info@zoll-net.de)  
Web: [www.zoll-net.de](http://www.zoll-net.de)

**[www.zoll-net.de](http://www.zoll-net.de)**



**Zerlegte Badmöbel**